

KOYO 22334RHA参数

主要尺寸	SD	170	mm	内径
	D	360	mm	外径
	B	120.0	mm	宽度
	R	4.0	mm	(最小)
型号	ORDER	22334RHA		型号
基本额定载荷	C	1990000	N	动载荷
	C0	2200000	N	静载荷
极限转速	NG	1000	1/min	脂润滑
	NO	1300	1/min	油润滑

KOYO 22334RHA图片

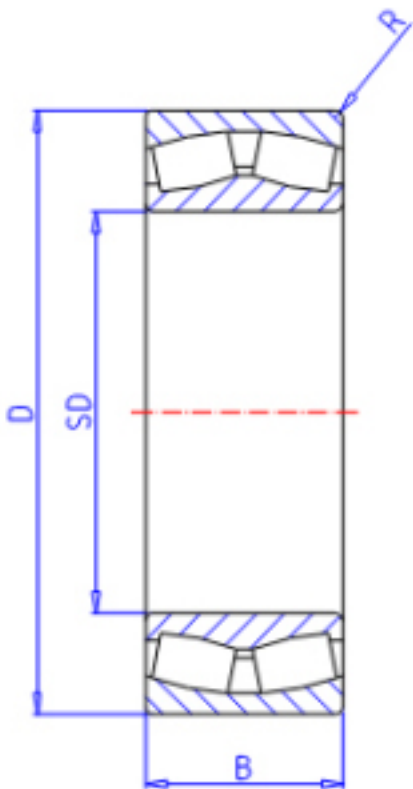

参考资料:<http://www.sozhou.com/p/03515b44.html>

